

マルチスリット側溝 HS型

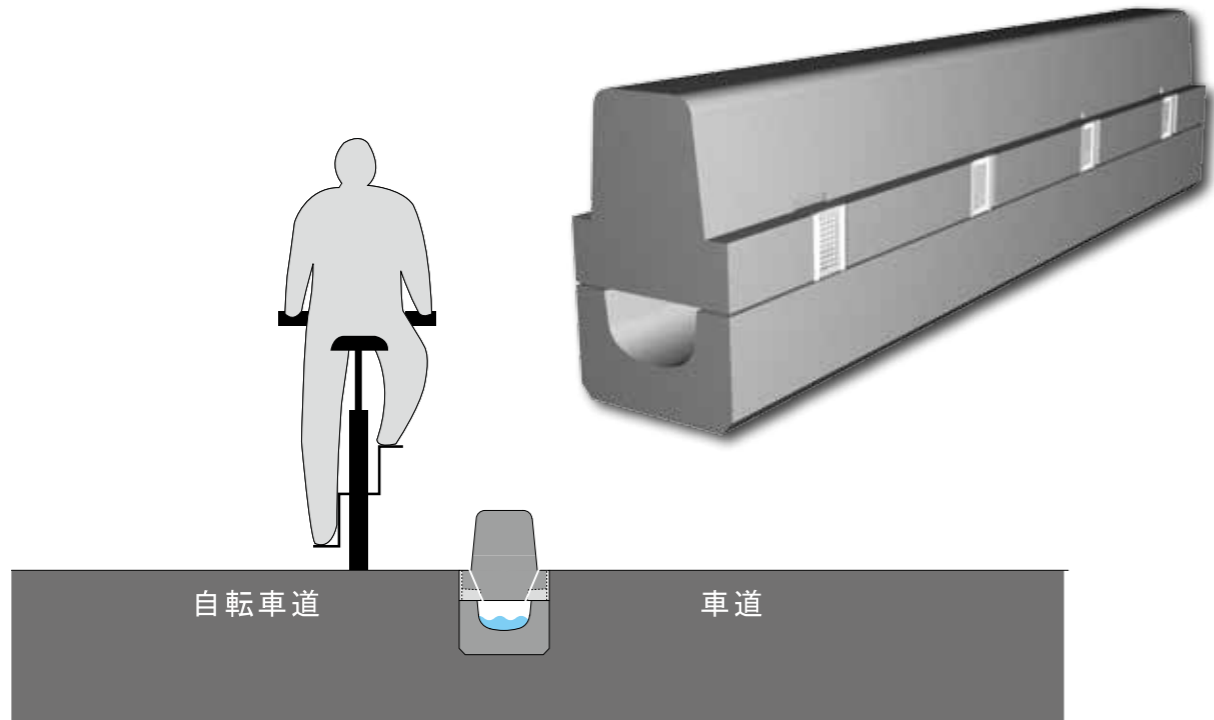

基本

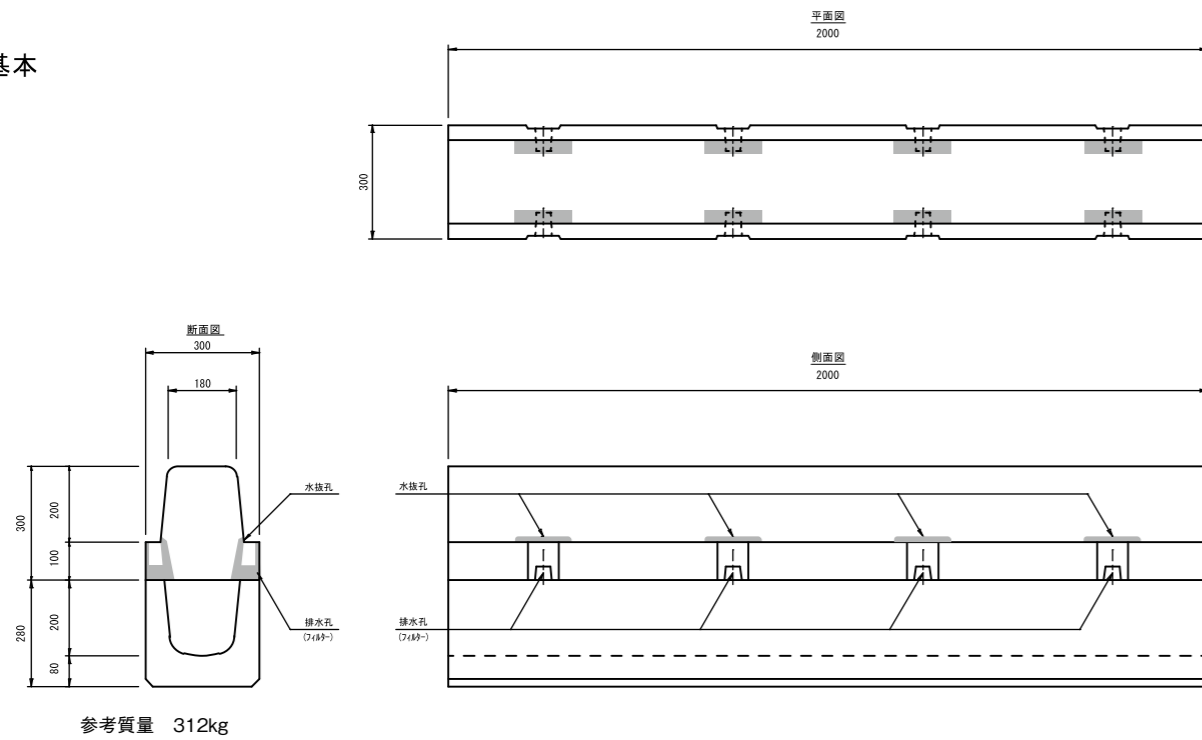

セミフラット型

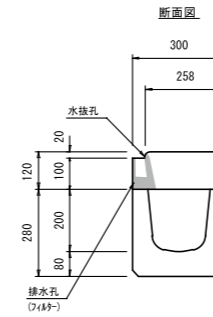

参考質量 73kg

N型

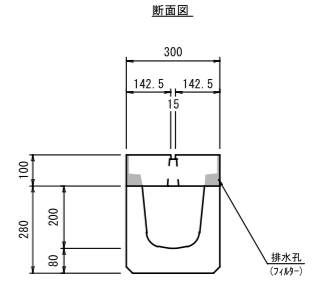

参考質量 74kg

コマ止め

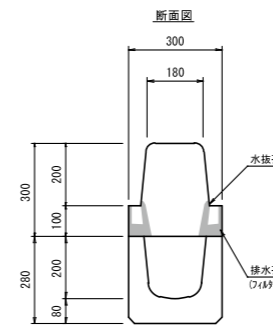

参考質量 147kg

側面図

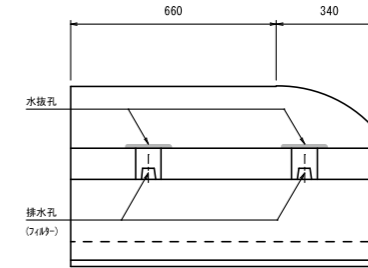

F型

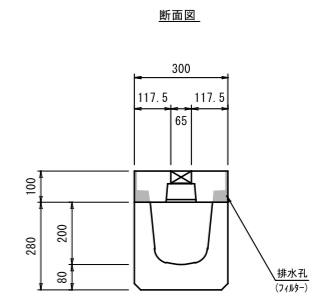

参考質量 64kg

フラット型

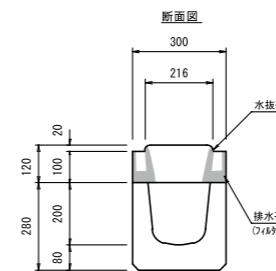

参考質量 73kg

側溝本体および基礎構造図

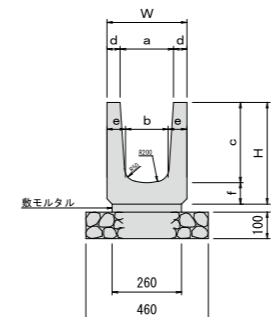

側溝寸法表

呼び名	W	H	a	b	c	d	e	f	参考質量(kg)
200×100	300	180	200	160	100	50	70	80	178
200×200	300	280	200	160	200	50	70	80	237
200×300	300	380	200	160	300	50	70	80	298
200×400	300	480	200	160	400	50	70	80	358
200×500	300	580	200	160	500	50	70	80	416